

Toshiba

## Fjernkontroll til Daiseikai 10 Kontur og Ask varmepumpe

### Brukerveiledning

RAS-25S4KVPD-ND - Kontur 25 innedel

RAS-35S4KVPD-ND - Kontur 35 innedel

RAS-25S4KVDG-ND - Ask 25 innedel

RAS-35S4KVDG-ND - Ask 35 innedel



## Innhold

Knappene på fjernkontrollen .....	03
Hurtigstartsguide .....	04
Luftstrømsretningen .....	05
Anbefalt standardoppsett for drift av varmepumpen .....	06
Problemstillinger og løsninger .....	07
Hvordan benytte de avanserte funksjonene .....	08
Direkte/indirekte drift .....	09
Ingen til stede drift .....	10
Kraftig avriming .....	11
Stilledrift for utedel .....	12
High Power - raskere respons .....	13
ECO-drift .....	14
Peis-drift .....	15
PURE luftrensfunksjonen .....	16
Tidsinnstilt-stopp funksjonen .....	17
Avbryt tidsinnstilt-stopp .....	18
Power Selection - effektbegrensning .....	19



ASK-fjernkontroll (sort)



Kontur-fjernkontroll (hvit/sort)

## Knappene på fjernkontrollen

### AV/PÅ

Starter og stopper varmepumpen. Varmepumpen bør stå på hele tiden i oppvarmingssesongen.

### MODE

For å veksle mellom de forskjellige driftsinnstillingene (modusene). AUTO, kjøling, avfukting, varmedrift og kun vifte-luftsirkulasjon. Varmepumpen bør stå i varmedrift i oppvarmingssesongen. Den bør helst ikke stå i AUTO, hvor den lett kan starte kjøling ved for eksempel ekstra fyring i peis/vedovn.

### VIFTEHASTIGHET - FAN

Velger viftehastighet i følgende trinn: AUTO, lav, lav+, medium, medium+, høy, eller stille. Om "stille" velges vil hastigheten begrenses. Dette kan påvirke muligheten til å oppnå den ønskede temperaturen i rommet.

### SWING

Setter i gang en svingende pendelbevegelse av luftstrøm-lamellene. Vertikalt, horisontalt, eller begge deler. Man kan også velge å styre luftstrømmen konstant opp og ut mot taket.

### FIX (Vertikalt)

For justering av luftstrøm opp/ned. Beveger seg mens knappen holdes inne. Optimal fordeling av varm luft er når luftstrømmen rettes litt ned (mot 45 °) og ut i rommet.

Dersom temperaturen settes til under 16 °C i varmedrift, vil funksjonen 8 °C automatisk aktiveres. Denne funksjonen vil holde temperaturen i rommet mellom 5 °C - 13 °C. Den reduserer energiforbruket, men vil samtidig også begrense det utvalget av andre menyfunksjoner som er tilgjengelige. Noen av de funksjonene man har valgt vil kunne avsluttes automatisk om man setter en temperatur på under 16 °C.



### TEMP. (pil opp/ned)

Temperaturen endres med en grad for hver gang knappene betjenes. Temperaturområdet er 5 til 30 °C ved varmedrift og 17 til 30 °C ved kjøling. Pil opp/ned benyttes også til å flytte seg rundt inne i menyen.

### MENU

For å velge flere innstillinger og avanserte funksjoner. Se mer informasjon i brukermanualen, eller se eksempler fra side 8 og utover i denne veiledningen.

### EXIT

For å avslutte eller gå ut av en innstilling eller menyfunksjon.

### FIX (Horisontalt)

For justering av luftstrømmen mot venstre eller høyre. Lamellene beveger seg mens knappen holdes inne.

\* Bildet viser ASK-fjernkontroll. Kontur har de samme knapper og funksjoner.

# Hurtigstartsguide

## 1. Start opp



## 2. Velg driftsinnstilling



## 3. Sett innetemperatur



## 4. Velg viftehastighet



- AUTO-viftehastighet kan gi for lite luftsirkulasjon om innedelen er høyt plassert
- En fast høy viftehastighet gir erfaringsmessig best respons og best resultat
- En høyere hastighet gir en større kapasitet, men gir også et høyere lydnivå
- Høyeste viftehastighet gir best energieffektivitet (COP)

## Luftstrømsretningen

Optimal fordeling av varmluft får man når luftstrømmen rettes litt ned (mot 45 °) og ut i rommet.  
 En optimal fordeling av kaldluft får man derimot når luftstrømmen rettes opp og ut langs taket.  
 Luftstrømsretningen justeres ved hjelp av luftstrøm-lamellene, som styres med hjelp av de tre knappene:





**FIX (vertikalt)** benyttes til å justere luftstrømmen opp eller ned.  
 Lamellene beveger seg når knappen holdes inne.



**FIX (horisontalt)** benyttes til å justere luftstrømmen mot venstre eller mot høyre.  
 La mellene beveger seg når knappen holdes inne.

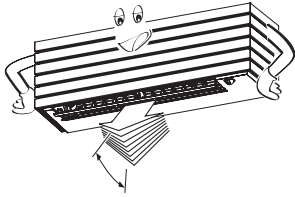

**SWING** starter en konstant svingende pendelbevegelse for luftstrøm-lamellene.  
 Enten vertikalt (**V**), eller horisontalt (**H**), eller begge deler (**VH**). Trykk gjentatte ganger på SWING for å velge mellom innstillingene. Ett trykk på en av FIX knappene kan stoppe pendelbevegelsen der man ønsker. Man kan også velge å styre luftstrømmen konstant opp og ut langs taket med **H.DA** innstillingen. **Senter Stopp** er standardinnstillingen.

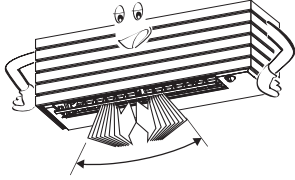
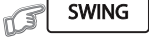
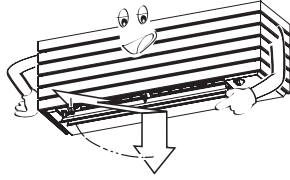
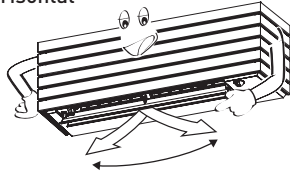
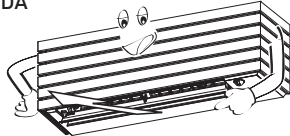
<p><b>1</b></p>	 <p>Justerer opp eller ned. Hold knappen inne.</p>	
<p><b>2</b></p>	 <p>Justerer venstre eller høyre. Hold knappen inne.</p>	
<p><b>3</b></p>	 <p>Trykk gjentatte ganger</p> <p>Senter Stopp → V Vertikal          ↓          H Horisontal          ↓          VH Vertikal og horisontal          ↓          H.DA Konstant langs taket</p> <p>FIX kan stoppe pendelbevegelsen. Dersom H.DA posisjon velges, kan ikke FIX knappene benyttes.</p> <p>Noen funksjoner benytter seg av automatisk kontroll av luftstrøm og plassering av luftstrøm-lamellene.</p> <p>Ikke flytt lamellene med håndmakt!</p>	<p>Vertikal</p>  <p>Horisontal</p>  <p>H.DA</p>  <p>Ved kjøling kan H.DA sende kald luft ut langs taket. Dette gir en bedre fordeling av kaldluften og mindre kald trekk.</p>

## Anbefalt standardoppsett for drift av varmepumpen

Dette skjermbildet, fra fjernkontrollen, viser anbefalt oppsett for en varmepumpe som benyttes til oppvarming. Avanserte funksjoner er ikke tatt med her, da disse velges av brukeren etter behov. Se mer om de avanserte funksjonene fra side 8 og utover i denne veiledningen. De mest relevante funksjonene for varmedrift vil være "PURE", "Peisdrift" og "Kraftig avriming".

MODE	
• Auto	A
• Kjøling	☀
• Avfukting	💧
• Varme	☀
• Vifte	🌀

Varmepumpen bør driftes i varmedrift i oppvarmingssesongen. Unngå bruk av Auto-drift i den kalde årstiden. Velg varme (solsymbolet) ved å trykke gjentatte ganger på MODE-knappen. Se side 3 og 4 for mer informasjon.

Bruk Senter Stopp innstilling for valg av luftstrømsretning. Ved oppvarming burde luften rettes litt ned, og ut i rommet. Se side 5 for mer informasjon.

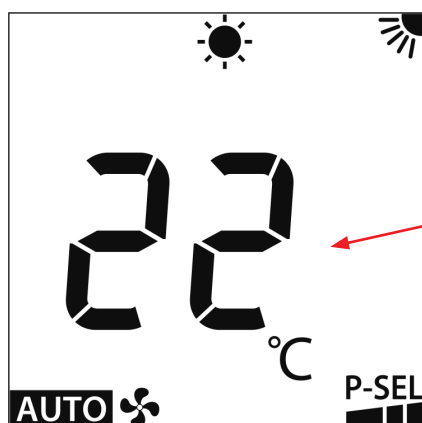

TEMP.
• Maks. 30 °C
• Min. 5 °C

Innetemperaturen settes. Se side 3 for informasjon.

FAN 🌀	
• Auto	AUTO
• Lav	■
• Lav +	■ ■
• Med.	■ ■ ■
• Med. +	■ ■ ■ ■
• Høy	■ ■ ■ ■ ■
• Stille	🤫

Valg av riktig viftehastighet kan gjerne variere etter behov. Lavere hastighet gir lavere lydnivå, mens høyere hastighet gir en bedre kapasitet og bedre effektivitet. AUTO-viftehastighet vil kunne regulere hastigheten etter behov, men har også den svakheten at luftsirkulasjonen kan bli for lav om innedelen er høyt plassert. En fast høy viftehastighet er også et bra valg. Teknisk sett er høy hastighet best. Se side 3 og side 4 for mer informasjon.

Power - Selection (P-SEL) settes til normal drift, og da ingen begrensning av den maksimale effekten. Se side 19 for informasjon.

## Problemstillinger og løsninger

Her kommer noen tips og anbefalinger for oppsett av varmepumpen. Husk at mange av de avanserte funksjonene opprinnelig er laget for kjøledrift. Andre steder i verden benyttes varmepumpen ofte mest til kjøling. Funksjonene "Peis-drift", "Kraftig avriming" og "PURE-luftrensefunksjon" er funksjoner godt egnet for norske forhold. Les om alle de avanserte menyfunksjonene fra side 8 og utover i denne brukerveiledningen.

### Varmedrift eller AUTO-drift

Varmepumpen bør stå i varmedrift i oppvarmings sesongen. Den bør helst ikke stå i AUTO-drift, hvor den lett kan starte kjøling ved for eksempel ekstra fyring i peis/vedovn, eller ved tilfeller der sollys varmer opp rommet utenfra.

### Manuell viftehastighet eller Auto-viftehastighet

Auto-viftehastighet kan regulere hastigheten automatisk etter behov. En svakhet ved å bruke manuell hastighet er ofte at viftehastigheten blir justert ned, med ønske om et lavere lydnivå, men så endrer utetemperaturer seg mye over natten. Varmepumpen ville nå hatt stor nytte av en høyere viftehastighet for å levere og spre varmen i rommet. Ved Auto-viftehastighet er dette enklere, og man kan slik unngå at varmepumpen går med en altfor lav viftehastighet. Manuell høy hastighet har den fordelen at luftsirkulasjonen i rommet ivaretas bedre. Dersom varmepumpen går med for lav viftehastighet, vil den ikke spre luften like godt. Ved lav viftehastighet vil varmepumpen også kunne justere ned varmedriften for tidlig, da temperatursensoren ligger inne i innedelen og ikke nede på gulvet der det ofte er kaldest. Dersom man har behov for enda mer luftsirkulasjon, og enda mer spredning av varmluften, kan man benytte en høy manuell viftehastighet sammen med "Peisdrift funksjonen" (se kapittel - avanserte funksjoner). Denne funksjonen vil la viften gå med en konstant høy hastighet, uavhengig av om varmepumpen produserer varme eller ikke.

### Når man vekker opp fjernkontrollen

Når man vekker opp fjernkontrollen, så sender man også samtidig en beskjed om en endring til varmepumpen. I dette tilfelle kan det være lurt å trykke på TEMP. knappen, som da kun endrer temperaturen en grad opp/ned, om man da ikke på forhånd vet nøyaktig hvilken knapp man skal trykke på og hvilken endring man ønsker.

### Bruk av ECO-drift eller Tidsinnstilt-stopp funksjonene

Bruk av ECO-drift funksjonen, eller bruk av tidsinnstilt stopp funksjonen, anbefales ikke ved varmedrift. Varmepumpen bør alltid stå på. Den vil da forsøke å holde en jevn temperatur i rommet.

### Nattsenkning når varmepumpen driftes i varmedrift

For en varmepumpe, som er satt i varmedrift, er det lite å spare på å nattsenke temperaturen i boligen på natten. Dersom varmepumpen får jobbe jevnt og trutt, vil kompressoren i utedelen kunne jobbe på en lavere hastighet, og trekke mindre strøm over tid. Dersom den slås helt av på natten, mens man er på jobb, eller på dagstur, vil den måtte jobbe hardere for å få temperaturen opp igjen. Om varmepumpen må ta igjen dette på morgenen, eller andre perioder hvor kanskje strømmen er aller dyrest, kan det heller lønne seg å la varmepumpen jobbe smått og jevnt hele døgnet.

Ved å nattsenke temperaturen er det ikke bare luften som blir kaldere i rommet, men også vegger, gulv, tak, og alt i huset som magasinere varme. Det er om natten at strømmen som oftest er billigst, derfor burde varmepumpen kanskje heller gå om natten og magasinere varme hvor det er mulig. Dersom man velger å senke temperaturen, eller skru varmepumpen helt av, vil man måtte starte oppvarming av alle flater som har blitt kaldere, ikke bare den kalde luften i rommet. Anbefalingen blir at om man kjører varmepumpen i varmedrift, så bør den alltid stå på. Den vil da forsøke å holde en jevn temperatur i rommet. Nattsenkingsfunksjonene, som er bygget inn i varmepumpen, endrer temperaturen på natten med maksimalt 2 °C, og da med kun 1 °C i timen. Dette er en ganske liten endring av temperaturen, og dette vil ikke påvirke overflatene like mye som om man slår varmepumpen helt av på natten.

Men husk at disse nattsenkingsfunksjonene først og fremst er laget med tanke på kjøledrift, og for å levere en litt høyere og behageligere temperatur, uten kald trekk, i rommet om natten mens man sover. I kjøledrift vil det normalt være en mindre temperaturforskjell mellom innetemperaturen og utetemperaturer. Dette påvirker varmepumpen også direkte ved at temperaturendringen den skal utføre er mindre ved kjøledrift. Kompressoren vil gå lettere og bruke mindre energi ved kjøledrift enn den gjør ved varmedrift og ved lave utetemperaturer.

**"En varmepumpe som går i varmedrift bør alltid stå på. Den vil da prøve å holde en jevn temperatur i rommet. Dette vil være den beste løsningen om målet er å redusere strømregningen".**

## Hvordan benytte de avanserte menyfunksjonene

- MENU** For å velge/angre funksjon
- TEMP.** For å navigere i menyen
- EXIT** For å gå ut av menyen

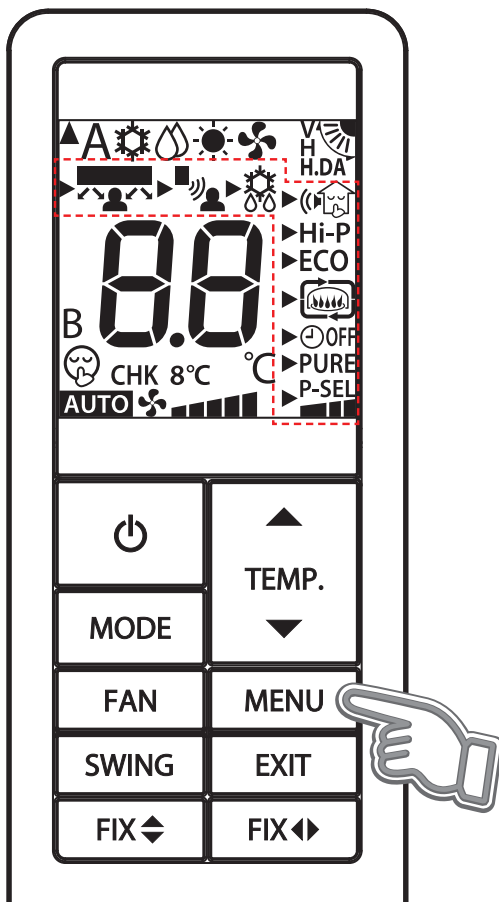

- DIREKTE/INDIREKTE**  
Luftstrømmen kan styres automatisk imot, eller vekk fra, de personer som er til stede i rommet.
- INGEN TIL STEDE - DRIFT**  
Sparer energi når ingen personer er til stede. Funksjonen benytter den termiske sensoren på innedelen.
- KRAFTIG AVRIMING**  
Avrimingsfunksjon for ekstra kraftig automatisk avriming.
- STILLEDRIFT FOR UTEDEL**  
Funksjonen har to nivå, hvor "Stille 1" er en balanse mellom lyd nivå og kapasitet, mens for "Stille 2" er lyd nivå prioritert.
- Hi-P** **HIGH-POWER / RASKERE RESPONS**  
Kontrollerer automatisk temperatur og luftstrøm, for å oppnå en raskere respons for oppvarming eller kjøling.
- ECO** **ECO - DRIFT / ENERGISPARING**  
Endrer sett punktet for ønsket temperatur med 1 °C i timen. Endrer temperaturen maksimalt 2 °C.
- PEIS - DRIFT**  
Viften vil fortsette å sirkulere luft for å spre varmen. Funksjonen har to nivå.
- TIDSINNSTILT - DRIFT**  
Tidsinnstilt stopp etter en angitt tid fra 0,5 til 12 timer.
- PURE** **PURE LUFTRENSFUNKSJON**  
Ionisatorfilter som renser luften for småpartikler.
- P-SEL** **EFFEKTBEGRENSNING**  
Funksjonen begrenser maksimal effekt. Effektrinn 100% , 75%, eller 50% av maksimal effekt.

\* Det er mulig å ha flere funksjoner aktive samtidig.

Trykk først på MENU-knappen.

Trykk deretter gjentatte ganger på TEMP. (pil opp/ned) for å navigere mellom de mange forskjellige funksjonene. Funksjonene har sitt eget unike ikon, eller korte tekst, som vil vises på fjernkontrollskjermen. Etter hvert som man trykker på TEMP. (pil opp/ned), vil de forskjellige funksjons-ikonene dukke opp, og begynne å blinke. Når man har navigert seg frem til den funksjonen man ønsker å benytte, trykker man på MENU en gang til for å velge funksjonen.

Når funksjonen er valgt, vil kun "pilsymbolet" foran ikonet blinke og selve ikonet, eller teksten, vil nå vises fast. Dersom funksjonen har flere nivå, vil derimot ikonet blinke og "pilsymbolet" vises fast. Dersom kun ikonet blinker, velg nivå med TEMP. (pil opp/ned) og bekreft deretter med MENU-knappen.

Til slutt går man ut av menyen ved å trykke på EXIT. Ikonet til den valgte funksjonen, og nivå, vil da vises. Ikke alle funksjonene har flere nivå, og ikke alle funksjonene er relevante for alle driftsinnstillinger.



## DIREKTE/INDIREKTE-DRIFT

Innedelen har en termisk sensor montert i fronten. Denne sensoren kan detektere om det er personer til stede i rommet, og den kan også se hvor de befinner seg. Med denne funksjonen kan man velge om man vil sende luften i retning av personene i rommet (DIREKTE), eller rette luften bort fra personene i rommet (INDIREKTE).

### DIREKTE



Innedelen vil justere luft-lamellene slik at luften rettes i retning av personene i rommet.

### INDIREKTE



Innedelen vil justere luft-lamellene slik at luften rettes bort fra personene i rommet.

Trykk på MENU-knappen.

Trykk deretter gjentatte ganger på TEMP. (pil opp/ned) helt til ikonet for DIREKTE/INDIREKTE funksjonen vises blinkende på fjernkontroll-skjermen.

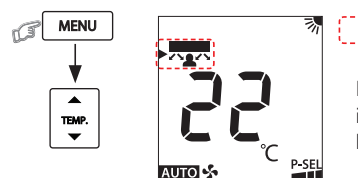

Den rødprykkede rammen indikerer at innholdet vises blinkende på skjermen.

Trykk på MENU-knappen en gang til.

Dette for å for å velge/aktivere funksjonen. Som respons vil kun ikonet blinke og pilsymbolet, foran ikonet, vil nå vises fast. Dette indikerer at denne funksjonen har flere nivå.

Gå videre i menyen med TEMP. (pil opp/ned) Det er nå mulig å velge mellom nivå: DIREKTE, INDIREKTE, eller IKKE AKTIV.

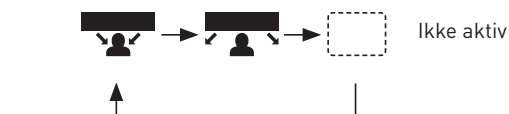
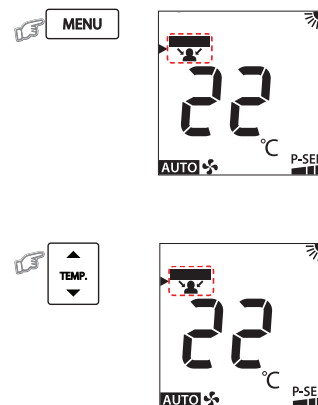

Trykk på MENU-knappen enda en gang til.

Dette for å velge/aktivere nivå for funksjonen. Som respons vil nå kun pilen foran ikonet blinke og ikonet til den valgte funksjonen (valgt nivå) vil vises fast.

Dette indikerer at funksjonen (og nivå) er valgt. Man kan nå gå videre i menyen med TEMP. (pil opp/ned), eller man kan angre valget ved å trykke en gang til på MENU-knappen.

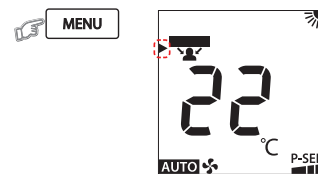

Trykk på EXIT-knappen for å gå ut av menyen. Dersom en funksjon er blitt valgt, vil ikonet vises. Det er mulig å ha flere funksjoner aktive samtidig.

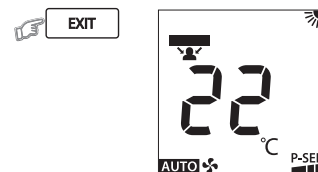

## INGEN TIL STEDE - DRIFT

Innedelen har en termisk sensor montert i fronten. Denne sensoren kan detektere om det er personer til stede i rommet. Funksjonen INGEN TIL STEDE - DRIFT vil kunne tilpasse romtemperaturen slik at man sparer energi når ingen er til stede i rommet. Funksjonen vil også kunne tilpasse driften til antall personer, og til aktiviteten i rommet. Ved mye sollys inn i rommet kan den termiske sensoren registrere varme overflater som personer.

### INGEN TIL STEDE - DRIFT

Driften tilpasses til det antall personer som detekteres i rommet.

Trykk på MENU-knappen.

Trykk deretter gjentatte ganger på TEMP. (pil opp/ned) - knappen helt til Ikonet for funksjonen vises blinkende på fjernkontroll-skjermen.

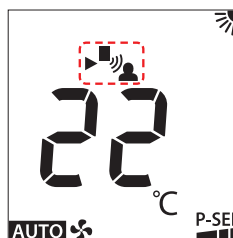
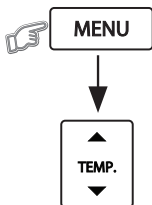

Den rødprikkede rammen indikerer at innholdet vises blinkende på skjermen.

Trykk på MENU-knappen en gang til.

Dette for å velge INGEN TIL STEDE funksjonen. Som respons vil nå kun pilen foran ikonet blinke og ikonet vil vises fast. Funksjonen er nå valgt.

Man kan nå bla videre i menyen med TEMP. (pil opp/ned) - knappen, eller man kan angre valget ved å trykke en gang til på MENU-knappen.

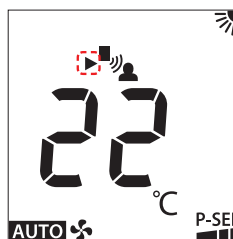

Trykk på EXIT for å gå ut av menyen.

Dersom INGEN TIL STEDE - DRIFT er valgt, vil Ikonet nå vises på skjermen.

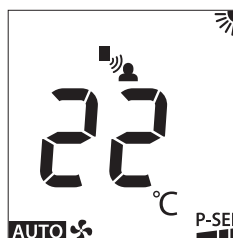

## KRAFTIG AVRIMING

Denne funksjonen gir en kraftigere automatisk avriming, noe som vil sørge for optimal drift selv under tøffe forhold. Det er temperatursvingninger rundt 0 °C, kombinert med høy relativ fuktighet, som gir de mest ugunstige forhold.

Det finnes også en manuell avrimingsfunksjon som kan startes fra fjernkontrollen. Denne startes opp ved å holde MENU-knappen inne i en periode på over 5 sekunder. De to bokstavene "dF" vil da vises i en periode på 2 sekunder. Avrimingsprogrammet vil da starte opp, kjøre en viss periode, og vil deretter avsluttes automatisk.

## KRAFTIG AVRIMING

Avrimingsfunksjon for ekstra kraftig automatisk avriming i perioder med ugunstige forhold .

Trykk på MENU-knappen.

Trykk deretter gjentatte ganger på TEMP. (pil opp/ned) - knappen helt til ikonet for funksjonen vises blinkende på fjernkontroll-skjermen.

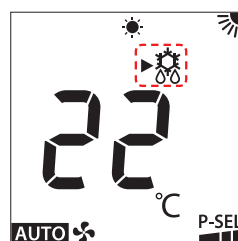
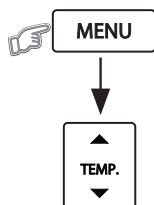

Den rødprykkede rammen indikerer at innholdet vises blinkende på skjermen.

Trykk på MENU-knappen en gang til.

Dette for å velge KRAFTIG AVRIMING. Som respons vil nå kun pilen foran ikonet blinke og ikonet vil vises fast. Funksjonen er nå valgt.

Man kan nå bla videre i menyen med TEMP. (pil opp/ned) - knappen, eller man kan angre valget ved å trykke en gang til på MENU-knappen.

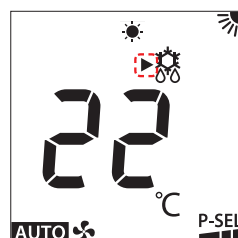

Trykk på EXIT for å gå ut av menyen.

Dersom KRAFTIG AVRIMING er valgt vil ikonet nå vises på skjermen.

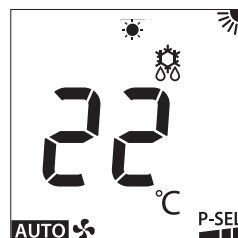

Ikonet for "KRAFTIG AVRIMING" vil også vises i hvit farge på innedelens skjerm når funksjonen er aktiv.

## STILLEDRIFT FOR UTEDEL

Funksjonen reduserer lydnivået på utedelen. Denne funksjonen kan for eksempel benyttes til å senke lydnivået på utedelen om natten. Med denne funksjonen vil kapasiteten bli optimalisert for å kunne oppnå en stillest mulig utedel. Funksjonen har flere nivå. "STILLE 1", "STILLE 2", eller "IKKE AKTIV".

### STILLE 1

Reduserer lydnivået samtidig som kapasiteten blir ivaretatt. En god balanse mellom lav lyd og høy kapasitet.

### STILLE 2

Reduserer utedelsens lydnivå med 4 dB(A). Lydnivået er her førsteprioritet, samtidig som kapasiteten er god. Aktivering av stilledrift-funksjonene kan føre til utilstrekkelig varme/kjøling under krevende forhold.

Trykk på MENU-knappen.

Trykk deretter gjentatte ganger på TEMP. (pil opp/ned) helt til ikonet for STILLE -DRIFT funksjonen vises blinkende på fjernkontroll-skjermen.

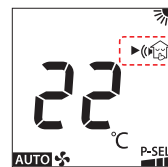
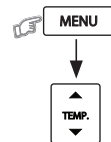

Den rødprikkede rammen indikerer at innholdet vises blinkende på skjermen.

Trykk på MENU-knappen en gang til.

Dette for å for å velge/aktivere funksjonen. Som respons vil kun ikonet blinke og pilsymbolet, foran ikonet, vil nå vises fast. Dette indikerer at denne funksjonen har flere nivå.

Gå videre i menyen med TEMP. (pil opp/ned) Det er nå mulig å velge mellom nivå: STILLE 1, STILLE 2 eller IKKE AKTIV.

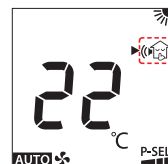
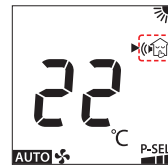

Ikke aktiv

Trykk på MENU-knappen enda en gang til.

Dette for å velge/aktivere nivå for funksjonen. Som respons vil nå kun pilen foran ikonet blinke og ikonet til den valgte funksjonen (valgt nivå) vil vises fast.

Dette indikerer at funksjonen (og nivå) er valgt. Man kan nå gå videre i menyen med TEMP. (pil opp/ned), eller man kan angre valget ved å trykke en gang til på MENU-knappen.



Trykk på EXIT-knappen for å gå ut av menyen. Dersom en funksjon er blitt valgt, vil ikonet vises.

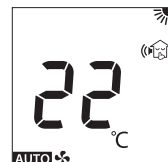

## HIGH POWER/RASKERE RESPONS

Denne funksjonen styrer automatisk både temperaturen og luftstrømmen, slik at man får en hurtigst mulig oppvarming, eller kjøling, av rommet til ønsket innetemperatur.

### Hi-P

Raskere respons og hurtigst mulig oppvarming, eller kjøling, til ønsket innetemperatur.

Trykk på MENU-knappen.

Trykk deretter gjentatte ganger på TEMP. (pil opp/ned) - knappen helt til funksjonen "Hi-P" vises blinkende på fjernkontroll-skjermen.

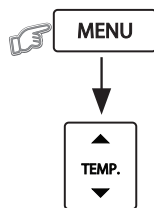

Den rødprykkede rammen indikerer at innholdet vises blinkende på skjermen.

Trykk på MENU-knappen en gang til.

Dette er for å velge Hi-P funksjonen. Som respons vil nå kun pilen foran "Hi-P" blinke og "Hi-P" vises fast. Dette indikerer at funksjonen er valgt.

Man kan nå bla videre i menyen med TEMP. (pil opp/ned) - knappen, eller man kan angre valget ved å trykke en gang til på MENU-knappen.



Trykk på EXIT for å gå ut av menyen.

Dersom Hi-P er valgt, vil dette vises som en fast tekst på skjermen.

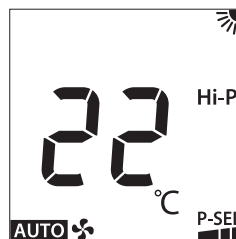





## ECO-DRIFT

Denne funksjonen sparer energi over tid. Settpunktet for ønsket temperatur endres med 1 °C i timen. Dette vil maksimalt kunne gi en endring på 2 °C før settpunktet settes tilbake til utgangspunktet igjen. Ved varmedrift vil man få en periodevis senking av temperaturen, og ved kjøling vil man få en periodevis økning av temperaturen. Temperaturen i rommet vil bli litt mindre konstant, men man kan spare energi. Funksjonen er mest relevant ved kjøledrift og anbefales ikke ved varmedrift. Se mer informasjon på side 7.

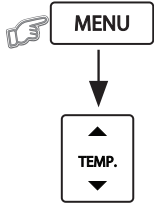
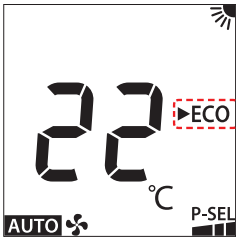
### ECO

- Ved varmedrift vil man få en periodevis senking av temperaturen
- Ved kjøling vil man få en periodevis økning av temperaturen

<p>Trykk på MENU-knappen.</p> <p>Trykk deretter gjentatte ganger på TEMP. (pil opp/ned) - knappen helt til funksjonen "ECO" vises blinkende på fjernkontroll-skjermen.</p>			<p>Den rødprikkede rammen indikerer at innholdet vises blinkende på skjermen.</p>
<p>Trykk på MENU-knappen en gang til.</p> <p>Dette for å velge ECO - funksjonen. Som respons vil nå kun pilen foran "ECO" blinke og "ECO" vises fast. Dette indikerer at funksjonen er valgt.</p> <p>Man kan nå bla videre i menyen med TEMP. (pil opp/ned) - knappen, eller man kan angre valget ved å trykke en gang til på MENU-knappen.</p>			
<p>Trykk på EXIT for å gå ut av menyen.</p> <p>Dersom ECO er valgt, vil dette vises som en fast tekst på skjermen.</p>			



Dette ikonet vises i hvit farge på innedelens skjerm når ECO funksjonen er aktiv.

## PEIS-DRIFT

Peis-drift funksjonen vil sørge for at innedelens vifte forsetter å sirkulere varme fra andre varmekilder i rommet også i de perioder hvor varmepumpen ikke selv produserer varme. Luftsirkulasjonen vil dermed aldri stoppe opp. Funksjonen har flere nivå, "PEIS 1", "PEIS 2", eller "IKKE AKTIV".

### PEIS 1

Innedelens vifte vil forsette å sirkulere luften, for å spre varmen. Viftehastigheten kan velges av brukeren.

### PEIS 2

Viften vil forsette å sirkulere luften, for å spre varmen, men da med en fabrikkbestemt ekstra lav hastighet.

Trykk på MENU-knappen.

Trykk deretter gjentatte ganger på TEMP. (pil opp/ned) helt til ikonet for PEIS-DRIFT funksjonen vises blinkende på fjernkontroll-skjermen.

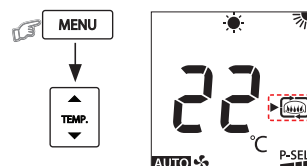

Den rødprykkede rammen indikerer at innholdet vises blinkende på skjermen.

Trykk på MENU-knappen en gang til for å velge PEIS-DRIFT.

Som respons vil kun ikonet blinke og pilsymbolet, foran ikonet, vil nå vises fast. Dette indikerer at funksjonen har flere nivå.

Gå videre i menyen med TEMP. (pil opp/ned) Det er mulig å velge mellom nivå: PEIS 1, PEIS 2, eller IKKE AKTIV.

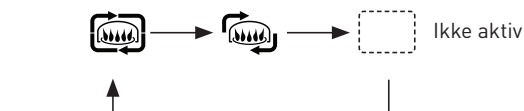
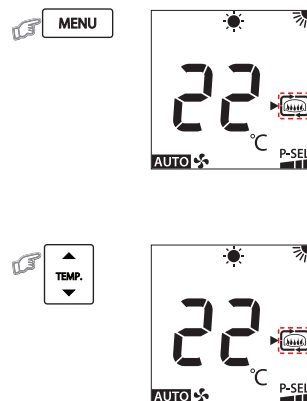

Trykk på MENU-knappen en gang til.

Dette for å velge/aktivere funksjonen. Som respons vil nå kun pilen foran ikonet blinke og ikonet til den valgte funksjonen (valgt nivå) vil vises fast.

Dette indikerer at funksjonen er valgt. Man kan nå gå videre i menyen med TEMP. (pil opp/ned)-knappen, eller man kan angre valget ved å trykke en gang til på MENU-knappen.

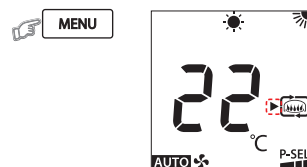

Trykk på EXIT-knappen for å gå ut av menyen. Dersom PEIS-DRIFT er valgt vil ikonet vises.

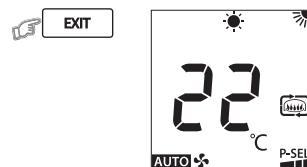

## PURE - Luftrensfunksjonen - Ionisatoren

Varmepumpen er utstyrt med en ionisatorfunksjon som leverer den aller mest avanserte filterteknologien. Ionisatoren renser luften aktivt, nøytraliserer uønsket lukt og fjerner småpartikler, slik som støv og pollen.

Når luften med småpartiklene passerer igjennom ionisatoren blir partiklene elektrisk ladet, og vil da kunne binde seg lettere fast. De kan for eksempel binde seg fast i hverandre, og danne større partikler som faller ned på gulvet. Større partikler på gulvet er mindre farlige og kan enklere støvsuges. Småpartiklene fester seg også mye lettere til luftfilteret når PURE-luftrensfunksjonen er aktiv.

**PURE** - luftrensfunksjonen renser luften aktivt og fjerner små partikler. Luftfilteret blir også mer effektivt. Funksjonen er ekstra nyttig i pollensesongen, eller når det er ekstra mye småpartikler i luften. Funksjonen kan stå på hele tiden om man ønsker dette.

Trykk på MENU-knappen.

Trykk deretter gjentatte ganger på TEMP. (pil opp/ned) - knappen helt til funksjonen "PURE" vises blinkende på fjernkontroll-skjermen.

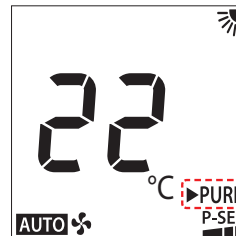
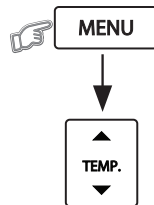

Den rødprikkede rammen indikerer at innholdet vises blinkende på skjermen.

Trykk på MENU-knappen en gang til.

Dette for å velge PURE - funksjonen. Som respons vil nå kun pilen foran "PURE" blinke og "PURE" vises fast. Dette indikerer at funksjonen er valgt.

Man kan nå bla videre i menyen med TEMP. (pil opp/ned) - knappen, eller man kan angre valget ved å trykke en gang til på MENU-knappen.

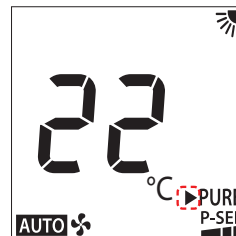

Trykk på EXIT for å gå ut av menyen.

Dersom PURE er valgt, vil dette vises som en fast tekst på skjermen.













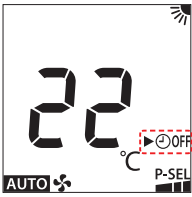

## TIDSINNSTILT STOPP - TIMER OFF

Start først opp med de driftsinnstillingene man ønsker å kjøre, og start deretter opp tidsinnstilt stopp. Funksjonen er mest relevant ved kjøledrift og anbefales ikke ved varmedrift.

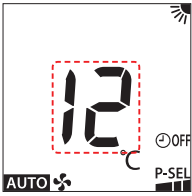
### TIDSINNSTILT STOPP

Funksjonen vil gi en tidsbegrenset driftstid for varmepumpen fra 0,5 timer til 12 timers drift.

<p>Trykk på MENU-knappen.</p> <p>Trykk deretter gjentatte ganger på TEMP. (pil opp/ned) helt til ikonet for funksjonen vises blinkende på fjernkontroll-skjermen.</p>	 ↓ 		 Den rødprikkede rammen indikerer at innholdet vises blinkende på skjermen.
<p>Trykk på MENU-knappen en gang til.</p> <p>Tallene for tidsinnstillingen vil nå begynne å blinke.</p>			
<p>Trykk gjentatte ganger på TEMP. (pil opp/ned) - knappen til den tiden man ønsker å sette vises på skjermen. i eksemplet vises 12 (timer) tidsinnstillt stopp.</p>			
<p>Trykk på MENU-knappen en gang til.</p> <p>Dette er for å aktivere funksjonen. Som respons vil nå kun pilen foran ikonet blinke og ikonet vil vises fast.</p> <p>Dette indikerer at funksjonen er valgt. Man kan nå gå videre i menyen med TEMP. (pil opp/ned) - knappen, eller man kan angre valget ved å trykke en gang til på MENU-knappen.</p>			
<p>Trykk på EXIT-knappen for å gå ut av menyen. Dersom funksjonen er valgt, vil ikonet vises på skjermen.</p>			



Dette ikonet vises i hvit farge på innedelens skjerm når denne funksjonen er aktiv.

## AVBRYT TIDSINNSTILT STOPP

Tidsinnstilt stopp funksjonen vil kunne gi en tidsbegrenset driftstid for enheten fra 0,5 timer til 12 timers drift. Dersom man ønsker å avbryte tidsinnstillingen etter at den er satt aktiv, og gå tilbake til normal drift, så er dette mulig. Enheten vil da gå tilbake til en kontinuerlig drift. Driften kan stoppes direkte med AV/PÅ-knappen.

### HVORDAN AVBRYTE TIDSINNSTILT STOPP OFF

Følg instruksene under for å avbryte tidsinnstilt stopp mens varmepumpen er i drift.

Man kan også løse dette ved å slå varmepumpen av, og på igjen, med AV/PÅ-knappen på fjernkontrollen.

Trykk på MENU-knappen.

Trykk deretter gjentatte ganger på TEMP. (pil opp/ned) - knappen helt til pilen står og blinker foran ikonet til tidsinnstilt stopp funksjonen.

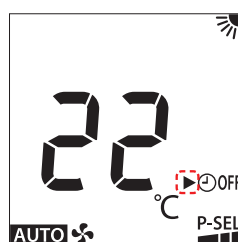
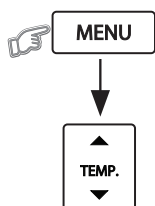

Den rødprikkede rammen indikerer at innholdet vises blinkende på skjermen.

Trykk på MENU-knappen en gang til.

Både pilen og ikonet vil nå begynne å blinke. Dette indikerer at tidsinnstilt stopp er avbrutt.

Man kan nå gå videre i menyen med TEMP. (pil opp/ned) - knappen, eller man kan angre valget ved å trykke en gang til på MENU-knappen, for å sette en ny tidsinnstilt stopp tid.

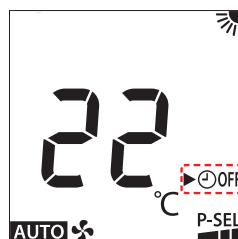

Trykk på EXIT for å gå ut av menyen.

Dersom man har lykket med å avbryte tidsinnstilt stopp, vil ikonet til funksjonen nå være borte.



Dette ikonet vises i hvit farge på innedelen når tidsinnstilt stopp funksjonen er aktiv. Dersom man avbryter funksjonen, forsvinner også dette ikonet fra innedeldelens skjerm.

## POWER SELECTION/EFFEKT-BEGRENSNING (P-SEL)

Funksjonen begrenser den maksimale effekten som varmepumpen kan trekke fra strømmettet. Dette vil kunne redusere opplevd lydnivå på utedelen og spare energi. Funksjonen er mye lik "STILLEDRIFT UTEDEL", men man kan oppnå enda jevnere lydnivå fra utedelen ved bruk av "P-SEL" funksjonen. I kjølemodus vil man kunne få en tregere respons og en begrensning på hvor kald luften ut fra innedelen kan bli. Et av nivåene er normal drift, på 100%, noe som betyr at det da ikke er satt noen ekstra effektbegrensning for driften. Normal drift, 100%, bør velges på de kaldeste dagene, og de dagene det ellers er krevende forhold. Begrensning vil kunne gi utilstrekkelig kapasitet.

Vær oppmerksom på at aktivering av 50% eller 75% av maksimaleffekt kan føre til en tregere varme/kjølerespons. Aktivering av en P-SEL begrensning kan også føre til utilstrekkelig kapasitet, da under spesielt krevende forhold.

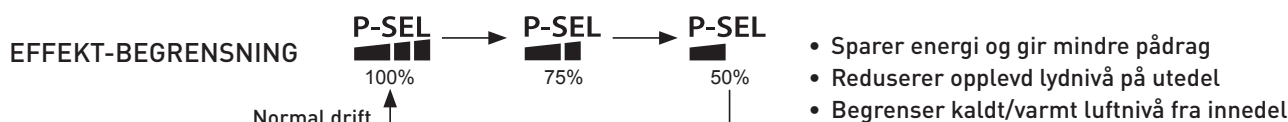

Trykk på MENU-knappen.

Trykk deretter gjentatte ganger på TEMP. (pil opp/ned) til ikonet for EFFEKT-BEGRENSNING funksjonen vises blinkende på fjernkontroll-skjermen.



Trykk på MENU-knappen en gang til.

Dette for å velge funksjonen. Som respons vil kun ikonet blinke og pilsymbolet, foran ikonet, vil nå vises fast. Dette indikerer at funksjonen har flere nivå.

Gå videre i menyen med TEMP. (pil opp/ned)  
Det er mulig å velge mellom følgende nivå:  
100%, 75%, eller 50% av maksimalt tilgjengelig effekt.

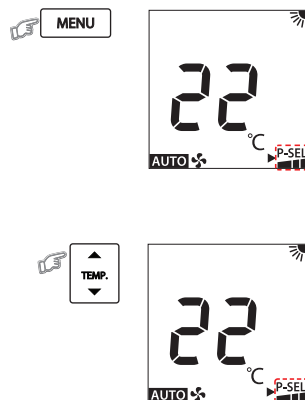

Trykk på MENU-knappen enda en gang til.

Dette for å velge/aktivere funksjonen. Som respons vil nå kun pilen foran ikonet blinke og ikonet til den valgte funksjonen (valgt nivå) vil vises fast.

Dette indikerer at funksjonen er valgt. Man kan nå gå videre i menyen med TEMP. (pil opp/ned)-knappen, eller man kan angre valget ved å trykke en gang til på MENU-knappen.

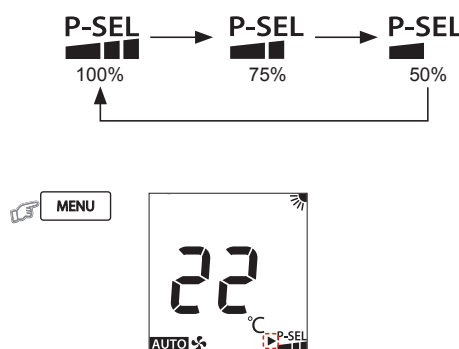

Trykk på EXIT-knappen for å gå ut av menyen.  
Dersom en funksjon er valgt, vil ikonet vises på skjermen.

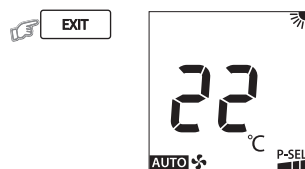

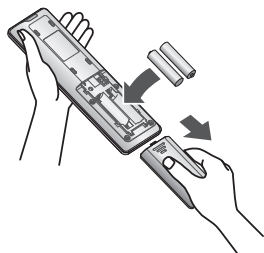

Fjernkontrollen benytter 2 stk. AAA - batterier.  
Sett inn batteriene med riktig polaritet (+) og (-).

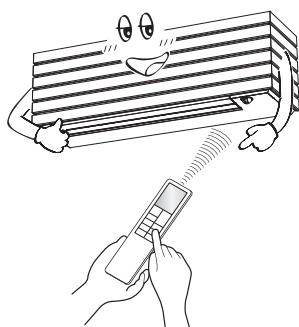

Fjernkontrollen skal rettes imot undersiden av innedelen.  
Innedelen vil reagere med et lydsignal på mottatt signal.  
Det vil tennes et lys på innedelen ved oppstart.

**ABK-Qviller AS**

Hovedkontor: Brobekkveien 80 A bygg 13  
Logistikk: Brobekkvn. 80 B bygg 10, 0582 Oslo  
Pb. 64 Vollebekk, 0516 Oslo  
Tlf. 23 17 05 20

abkqviller.no

R106716 Bruerveiledning\_v01 Toshiba fjernkontroll Daiseikai 10 Kontur og Ask varmepumpe.pdf

Teknisk forfatter:	Godkjent av	Versjon	Utgitt	Endring
ICH	JK	v01	mars 2024	Første utgave